

Easy Kit

Система внутрішньої каналізації



VALROM
UKRAINE

Це так просто.



Система внутрішньої каналізації

Sistem de canalizare interioară
Interior sewage system

Труби для внутрішньої каналізації

Tubulatură pentru canalizări interioare / Pipes for interior sewage

Труба ПП з 1 раструбом

Tub PP cu 1 mufă
PP single socket pipe

D (mm)	L (mm)	Код cod / code		
32	250	11032025000	75	4050
	500	11032050000	75	2025
	750	11032075000	75	1350
	1000	11032100000	75	1350
	1500	11032150000		75
	2000	11032200000		100
40	3000	11032300000		100
	250	11040025000	45	2430
	500	11040050000	45	1215
	750	11040075000	45	810
	1000	11040100000	45	810
	1500	11040150000		45
50	2000	11040200000		30
	3000	11040300000		30
	250	11050025000	30	1620
	500	11050050000	30	810
	750	11050075000	30	540
	1000	11050100000	30	540
160	1500	11050150000		30
	2000	11050200000		30
	3000	11050300000		30
	250	11050025000	30	1620
	500	11050050000	30	810
	750	11050075000	30	540
110	1000	11050100000	30	540
	1500	11050150000		30
	2000	11050200000		30
	3000	11050300000		30
	250	11050025000	30	1620
	500	11050050000	30	810
75	750	11050075000	30	540
	1000	11050100000	30	540
	1500	11050150000		30
	2000	11050200000		30
	3000	11050300000		30
	250	11050025000	30	1620

D (mm)	L (mm)	Код cod / code		
75	250	11075025000	14	756
	500	11075050000	14	378
	1000	11075100000	14	252
	1500	11075150000		14
	2000	11075200000		30
	3000	11075300000		30
110	250	11110025000	18	324
	500	11110050000	18	162
	750	11110075000	18	108
	1000	11110100000	18	108
	1500	11110150000		18
	2000	11110200000		15
125	2500	11110250000*		15
	3000	11110300000		15
	250	11125025000	15	270
	500	11125050000	15	135
	1000	11125100000	15	90
	1500	11125150000		15
160	2000	11125200000		10
	3000	11125300000		10
	500	11160050000	10	
	1000	11160100000	10	
	1500	11160150000	10	
	2000	11160200000	10	
75	3000	11160300000	10	
	250	11075025000	14	756
	500	11075050000	14	378
	1000	11075100000	14	252
	1500	11075150000		14
	2000	11075200000		30



Прокладка для труби ПП

Garnitură pentru tub PP
Rubber seal for PP pipe

D (mm)	Код cod / code
32	15391032000*
40	15391040000*
50	15391050000*
75	15391075000*
110	15391110000*
125	15391125000*
160	15391160000*



Фітінги для внутрішньої каналізації

Fitinguri pentru canalizări interioare / Fittings for interior sewage

Коліно PP

Cot PP / PP bend

D (mm)	a	Код cod / code		
32	15°	15040103215	80	
	30°	15040303230	80	
	45°	15040603245	85	9520
	67°30'	15040803267	85	9520
	87°30'	15041203287	70	7840
40	15°	15041304015	50	
	30°	15041504030	50	
	45°	15041804045	100	5400
	67°30'	15042004067	115	6210
	87°30'	15042404087	90	4860
50	15°	15042505015	30	
	30°	15042705030	30	
	45°	15043005045	65	3510
	67°30'	15043205067	60	3240
	87°30'	15043605087	60	3240

D (mm)	a	Код cod / code		
75	15°	15044107515		
	30°	15044107530		
	45°	15044107545	20	
	67°30'	15044307567	20	
	87°30'	15044707587	20	
110	15°	15044911015	20	
	30°	15045111030	20	
	45°	15045411045	45	540
	67°30'	15045611067	40	480
	87°30'	15046011087	40	480
125	45°	15046512545	15	
	67°30'	15046712567	15	
	87°30'	15047112587	10	
160	45°	15047716045	10	
	87°30'	15048316087	10	



Коробка з коліном ПП ущільнювальні прокладки немонтовані

Cutie cot PP cu garnitură nemontată / PP bend box with rubber seal unmounted

D (mm)	a	Код cod / code	
32	45°	15040613245*	700
	67°30'	15040813267*	800
	87°30'	15041213287*	700
40	45°	15041814045*	450
	67°30'	15042014067*	450
	87°30'	15042414087*	400
50	45°	15043105045*	1500
	67°30'	15043305067*	1400
	87°30'	15043705087*	1400
110	45°	15045511045*	250
	67°30'	15045711067*	230
	87°30'	15046111087*	200



* під замовлення / pe baza de comanda / upon firm request
- кількість упаковок / număr bucati ambalate / number of the packed items

Відвід з ущільненням для сантехніки - ПП

Curbă tehnică cu garnitură pentru racordare obiecte sanitare - PP
PP - spigot bend with washer

Тип	D (mm)	D ₁ (mm)	D ₂ (mm)	L (mm)	Код cod / code	
крива / curbă/	32	46	24/32	74	15180303232	40
straight coupling	40	46	36/40	74	15180904040	40
з'єднувач / conector/	40	46	24/32	88	15630004032	40
straight bend	40	46	36/40	88	15630004040	40

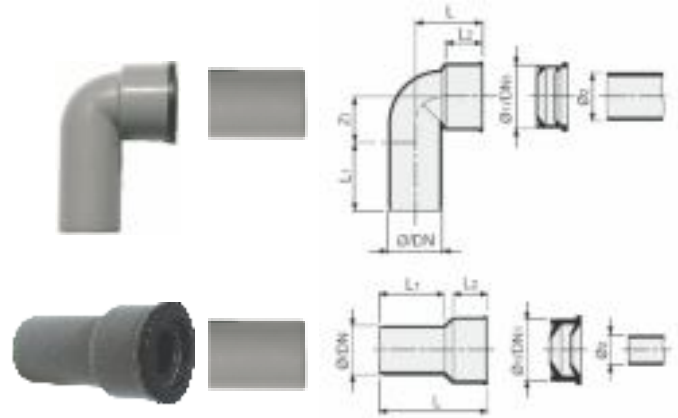

Зменшувальний перехідник

Conector redus

Connector reducer

D (mm)	Код cod / code		
40/32	15130104032	120	13440
50/40	15130205040	60	6720



Коробка зі зменшувальний перехідник ущільнювальні прокладки немонтовані

Cutie conector redus cu garnitură nemontată

Connector reducer box whit rubber seal unmounted

D (mm)	Код cod / code	
40/32	15130114032*	1100
50/42	15130215040*	600



Білий відвід для унітазу з ущільнювачем - HSTB

Cot alb WC cu garnitură și dop - HTSB

HTSB white bend WC with washer and plug

D (mm)	H (mm)	a	Cod code / код	
110	230	45°	15340311045	15
110	280	90°	15340111090	

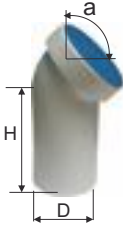

Біле коліно для унітазу з ущільненням

Cot alb WC prelungit cu garnitură și dop

Extension WC white bend, with seal and plug

D (mm)	H (mm)	L (mm)	a	Код cod / code	
110	230	180	90°	15430111090	10

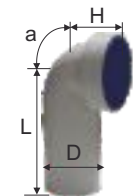

Пряме розгалуження - ПП

Ramificație egală - PP

PP branch

D (mm)	H (mm)	a	Код cod / code		
32	128	45°	15080203245	40	4480
	137	67°30'	15080303267	40	
	120	87°30'	15080603287	40	4480
40	170	45°	15080804045	50	2700
	171	67°30'	15080904067	20	
	171	87°30'	15081204087	60	3240
50	180	45°	15081405045	50	1800
	164	67°30'	15081605067	50	1800
	161	87°30'	15081805087	55	1980
75	220	45°	15081907545	20	
	198	67°30'	15082107567	20	
	197	87°30'	15082307587	20	
110	286	45°	15082611045	20	240
	243	67°30'	15082811067	20	240
	234	87°30'	15083011087	25	300
125	318	45°	15083112545		
	332	67°30'	15083312567	10	
	271	87°30'	15083512587		
160	410	45°	15083716045		
	421	67°30'	15083916067		
	419	87°30'	15084116087		

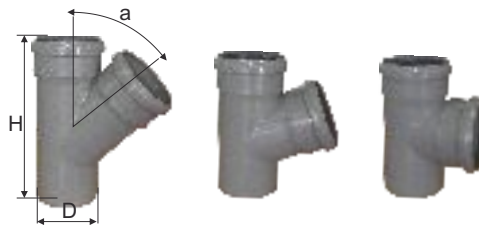

Коробка з розгалуженням ПП ущільнювальні прокладки немонтовані

Cutie ramificație PP garnitură nemontată

PP branch box whit rubber seal unmounted

D (mm)	a	Код cod / code	
32/32	45°	15080213245*	400
	87°30'	15080613287*	450
40/40	45°	15080904045*	1150
	87°30'	15081214087*	1300
50/50	45°	15081415045*	700
	67°30'	15081615067*	700
	87°30'	15081815087*	800
110/110	45°	15082711045*	100
	67°30'	15082911067*	100
	87°30'	15083111087*	120



* під замовлення / pe baza de comanda / upon firm request

- кількість упаковок / număr bucati ambalate / number of the packed items



Перехідне розгалуження - ПП

Ramificație redusă - PP
PP reduced branch

D ₁ (mm)	D ₂ (mm)	H (mm)	a	Код cod / code		
40	32	146	45°	15100104045	40	
		140	67°30'	15100304067	40	
		132	87°30'	15100504087	40	
50	40	152	45°	15100805045	40	1620
		151	67°30'	15100905067	25	
		152	87°30'	15101105087	25	
75	40	181	45°	15101307545	25	
		155	67°30'	15101507567*	25	
		154	87°30'	15101707587	25	
	50	185	45°	15101907545	25	
		172	67°30'	15102107567	25	
		170	87°30'	15102307587	25	
110	40	202	45°	15102511045	20	
		195	67°30'	15102711067	20	
		175	87°30'	15102911087	20	

D ₁ (mm)	D ₂ (mm)	H (mm)	a	Код cod / code		
110	50	179	45°	15103211045	35	420
		174	67°30'	15103411067	40	480
		184	87°30'	15103611087	40	480
		75	238	45°	15103711045	15
125	50	223	67°30'	15103911067	15	
		211	87°30'	15104111087	20	
		251	45°	15104312545	10	
		225	67°30'	15104512567*	10	
160	110	223	87°30'	15104712587*	10	
		317	45°	15104912545	8	
		280	67°30'	15105112567	8	
		272	87°30'	15105312587	10	
125	110	341	45°	15106116045		
		313	67°30'	15106316067*	5	
		305	87°30'	15106516087		
		371	45°	15106716045	5	
		369	87°30'	15107116087	5	

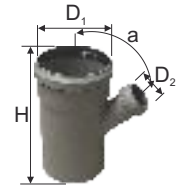

Подвійне розгалуження - ПП

Ramificație dublă - PP
PP double branch

D ₁ (mm)	D ₂ (mm)	H (mm)	a	Код cod / code	
50	50	172	67°30'	15060105067	20
75	75	206	67°30'	15060507567	10
110	50	189	67°30'	15060911067	10
110	50	184	87°30'	15061111087	10
110	110	254	67°30'	15061311067	5
110	110	254	87°30'	15061511087	5

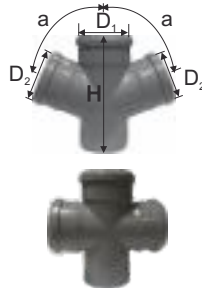

Коробка з перехідним розгалуженням ПП уцільнювальні прокладки немонтвані

Cutie ramificație redusă PP cu garnitură nemontată
PP reduced branch box whit rubber seal unmounted

D (mm)	a	Код cod / code	
50/40	45°	15100815045*	900
110/50	45°	15103311045*	200
	67°30'	15103511067*	200
	87°30'	15103711087*	200



Муфта - ПП

Manșon - PP
PP slip coupling

D (mm)	L (mm)	Код cod / code		
32	78	15260103200	100	11200
40	89	15260204000	50	5600
50	92	15260405000	30	3360
75	120	15260507500	20	
110	115	15260811000	25	900
125	147	15260912500	20	
160	204	15261116000	10	



Коробка з муфтою ПП уцільнювальні прокладки немонтвані

Cutie manșon EasyKIT PP cu garnitură nemontată
PP slip coupling box whit rubber seal unmounted

D (mm)	Код cod / code	
32	15260113200*	900
42	15260214000*	450
50	15260415000*	330
110	15260911000*	340



Ексцентрична редукція - ПП

Reducție excentrică - PP
PP eccentric reducer

Тір type	D (mm)	D ₁ (mm)	H (mm)	Код cod / code		
a	40	32	98	15140114032	70	7840
a	50	32	98	15140215032	50	5600
a	50	40	125	15140315040	90	4860
b	75	40	75	15140507540	30	
b	75	50	75	15140707550	30	
b	110	50	74	15141011050	40	2160
b	110	75	82	15141111075	20	
b	125	75	85	15141312575	20	
b	125	110	86	15141512511	30	
a	160	110	173	15141716011	20	
a	160	125	160	15141916012		

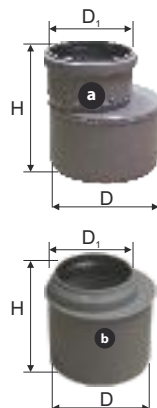

Коробка з редукцією ексцентричною ПП уцільнювальні прокладки немонтвані

Cutie reducere excentrică PP cu garnitură nemontată
PP eccentric reducer box whit rubber seal unmounted

D (mm)	Код cod / code	
40/32	15140124032*	650
50/32	15140225032*	500
50/40	15140325040*	400
110/50	15141111050*	800



* під замовлення / pe baza de comanda / upon firm request
-кількість упаковок / numar bucati ambalate / number of the packed items

Ексцентрична втулка

Adaptor excentric
Eccentric reducer

D/D ₁ (mm)	H (mm)	Код cod / code		
32/40	95	17003413240	70	7840
40/50	99	17003304050	30	
50/75	101	17003905075	20	



Коробка з ексцентричною втулкою ущільнювальні прокладки немонтовані

Cutie adaptor excentric cu garnitură nemontată
Eccentric reducer box whit rubber seal unmounted

D (mm)	Код cod / code	
32/40	17003423240*	650



Розширювальний перехідник

Conector dilatație
Extension socket

D (mm)	L (mm)	Код cod / code	
110	170	15300711000	20



Перехідна муфта пп-чавун з прокладкою

Conector PP de trecere la fontă cu inel și garnitură dublă
PP adaptor for cast iron pipes with o-ring and washer

D (mm)	D ₁ (mm)	L (mm)	Код cod / code	
50	72	151	15690105000	20
75	92	148	15690307500	20
110	124	160	15690511000	20
125	151	184	15690712500	10



Випуск вентиляційної труби

Piesă capăt pentru coloană ventilație
Connector for vent

D (mm)	Код cod / code
50	13940105000
75	13940307500
110	13940511000
160	13940516000



Заглушка - пп

Dop de închidere - PP
PP plug

D (mm)	L (mm)	Код cod / code	
32	32	15240103200	
40	32	15240104000	40
50	32	15160805005	
75	32	15240507500	15
110	42	15240711000	20
125	51	15240912500	10
160	57	15241116000	

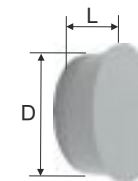

Ревізія - ПП

Piesă curățire cu dop filetat - PP
PP access pipe with cap

D (mm)	H (mm)	Код cod / code		
50	194	15160405000	20	1080
75	195	15160507500	20	
110	247	15160811000	30	360
125	257	15160912500	10	
160	298	15161116000	5	

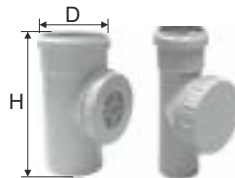

Коробка з Ревізією ПП ущільнювальні прокладки немонтовані

Cutie piesă curățire PP cu garnitură nemontată
PP access pipe with cap box whit rubber seal unmount

D (mm)	Код cod / code	
50	15160315000*	800
110	15160911000*	120



Сифоны

Sifoane / Traps

Підлоговий трап з горизонтальним відводом, водний зазор 30 мм, регульована висота

Sifon pardoseală cu ieșire orizontală, DN 40/50, gardă apă 30mm, înălțime reglabilă
Floor trap DN 40/50 horizontal with flange, siphon height 30mm, cut-to-size grate frame 12-70mm

DN	Витрата debit capacity (l/s)	Маса masă weight (Kg)	Код cod code
40/50	0,43	0,7	17140405030

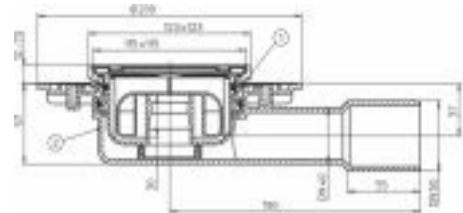

Матеріал: ПЕ
Регульована висота: монтажна висота 57 мм
клас завантаження: 300 кг
Регульована деталь 12-70 мм/123x123 мм решітка з нержавіючої сталі 115x115 мм



*під замовлення / pe baza de comanda / upon firm request
- кількість упаковок / număr bucati ambalate / number of the packed items



Підлоговий трап з вертикальним відводом, регульована висота і решітка з нержавіючої сталі

Sifon pardoseală cu ieșire verticală, DN 50/75/110 înălțime reglabilă, grătar inox
Floor drain DN 50/75/110 vertical with flange, cut-to-size grate frame 12-70 mm

DN	Витрата debit capacity (l/s)	Маса masă weight (Kg)	Код cod code
50/75/110	0,67	0,7	17140501101



Монтажна висота: 158 мм

Клас завантаження: 300 кг

Регульована деталь 12-70 мм/123x123мм і решітка з нержавіючої сталі 115x115мм

Підлоговий трап з вертикальним відводом, регульована висота і решітка з нержавіючої сталі

Sifon pardoseală cu ieșire verticală, DN 50/75/110 înălțime reglabilă, grătar fontă A15
Floor drain DN 50/75/110 vertical with flange, trap seal, cut-to-size plastic extension 34-70 mm, cast iron grate frame class 15

DN	debit capacity (l/s)	masă weight (Kg)	Код cod code
50/75/110	0,67	2,4	17140501115 *



Монтажна висота: 158 мм

Клас завантаження: 1,5 т

Регульована деталь 34-70 мм/150x150мм і чавунна решітка 137x137 мм

Аератор з мембраною, поліпропіленовий

Aerator PP cu membrană
Aerator admittance valve

D (mm)	Код cod / code
32/40/50	17040003250
50/75/110	17040005011

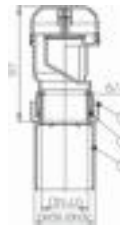

Сифон 4 входи - 1 вихід

Sifon pardoseală cu 4 intrări - 1 ieșire
Trap 1 outlet, 4 inlets

D ₁ поступ	D ₂ сток	Ø	H	Код
(mm)	(mm)	(mm)	(mm)	cod / code
4x40	50	120	105	17101101200
4x40	50	120	150	17101501200

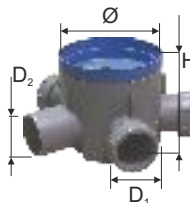

Пробка для напідлогового сифону

Dop pentru sifon pardoseală
Blind plug

D (mm)	Код cod / code
40	17102304000



Сифон 4 входи, 4 прокладки, 2 пробки

Sifon cu 4 piulițe, 4 garnituri, 2 dopuri

Trap with 4 ring nuts, 4 conic seals and 2 blind plugs

Напідлоговий сифон з доступом для огляду 4 входи d.40 - 1 вихід

Sifon pardoseală vizitabil cu 4 intrări - 1 ieșire
Trap complete with 4 ring nuts, 4 conic seals, 2 blind plugs, 1 outlet, 4 inlets d.40

D ₁ поступ	D ₂ сток	Ø	H	Код
(mm)	(mm)	(mm)	(mm)	cod / code
4x40	50	120	120	17105001200
4x40	75	120	120	17107501200*



Конусна прокладна для напідлогового сифону

Garnitură conică pentru sifon pardoseală
Conic sea

D (mm)	Код cod / code
40	17102504000*



Сифон 4 входи, 4 прокладки, 2 пробки

Sifon cu 4 piulițe, 4 garnituri, 2 dopuri

Trap with 4 ring nuts, 4 conic seals and 2 blind plugs

Напідлоговий сифон з доступом для огляду 3 входи d.40 - 1 вихід

Sifon pardoseală vizitabil cu 3 intrări - 1 ieșire
Trap complete with 3 ring nuts, 3 conic seals, 2 blind plugs, 1 outlet, 3 inlets d.40

D ₁ (mm)	D ₂ (mm)	Ø (mm)	H (mm)	Код cod / code		
40	50	120	63	17101100832		
40	50	120	80	17101101831	12	432

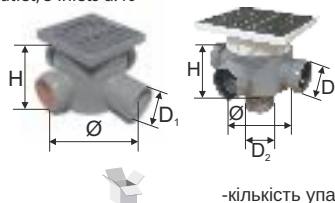

Голлендер для напідлогового сифону

Piuliță olandeză pentru sifon pardoseală
Threaded ring nut

D (mm)	Код cod / code
40	17102104000*

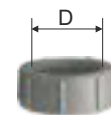

* під замовлення / pe baza de comanda / upon firm request

-кількість упаковок / numar bucati ambalate / number of the packed items

Решітка квадратна з нержавіючої сталі для напідлогового сифону

Grătar pătrat inox pentru sifon pardoseală
Inox grid plate

L (mm)	H (mm)	Код cod / code
140	22	17120501400



Решітка квадратна з нержавіючої сталі для сифонів з перфорованою кришкою

Grătar circular inox pentru sifon
Inox grid plate

D (mm)	Ø (mm)	Код cod / code
125	100	17002912510

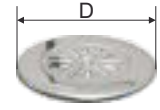

Напідлоговий міні-сифон з певп з горизонтальним виходом

Minisifon pardoseală cu ieşire orizontală
HDPE minifloor trap with horizontal outlet

D (mm)	H (mm)	L (mm)	Код cod / code
32	55	100	17012203200

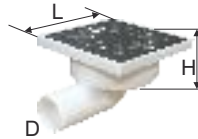

Кругла зливна решітка з нержавіючої сталі з протипінним пристроєм

Grătar circular inox cu dispozitiv antispumă
Gridded plug with antifoam valve

D (mm)	H (mm)	D ₁ (mm)	Код code / код
120	75	140	17120101200



Підлоговий міні-сифон з певп з подовженим виходом та решіткою

Minisifon pardoseală cu ieşire orientabilă
HDPE mini floor drain, outlet, winding outlet with extension,
100x100 grid and leaf screen

D (mm)	H (mm)	Ø (mm)	Код cod / code
40/50	100	250	17012205000

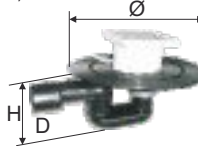

Сифон вбудований для пральної машини

Sifon PEHD
HDPE trap

D ₁ (mm)	D ₂ (mm)	H (mm)	Код cod / code
1x40	1x50	125	17002005040
3x40	1x50	125	17002105040*

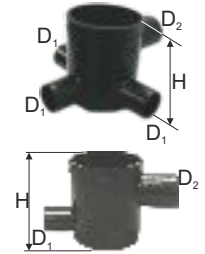

Сифон пп для веранди з боковим виходом та решіткою

Sifon PP terasă grătar cu ieşire
PP terrace trap with grid, "reduced encumbrance" version outlet

L (mm)	D (mm)	H (mm)	Код cod / code
100x100	40	85	17038004000



Зливна колона для ванни із заглушкою та ланцюжком

Sifon încadrat pentru maşina de spălat
Built-in HDPE washing machine drain pipe

D (mm)	H (mm)	L (mm)	Код cod / code	10
40/50	235	110	17003505000	10

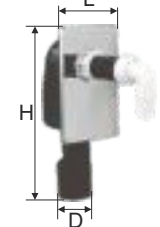

Коліно з певп з латунною накладною гайкою

Curbă PEHD cu olandez alamă
HDPE elbow with brass nut

D ₁ (mm)	D ₂ (mm)	Код cod / code
40	1"1/4	17018004040
40	1"1/2	17019004050

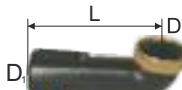

Спускний штуцер з переливом

Ventil de scurgere cu preaplin
Overflow with drain

D (mm)	H (mm)	Код cod / code
1"1/2	140-200	17021505000



Спускний штуцер

Ventil scurgere cu dop și lanț
Skin drain with chain

D ₁ (mm)	D ₂ (mm)	Код cod / code
85	1"1/4	17021904000
85	1"1/2	17022105000



Зливна колона для ванни із заглушкою та ланцюжком

Coloană scurgere cadă cu dop și lanț
Universal waste pipe for bathtub with plug and chain

D (mm)	H (mm)	L (mm)	Код cod / code
1"1/2	460-560	110-230	17012404050



* під замовлення / pe baza de comanda / upon firm request

-кількість упаковок / numar bucati ambalate / number of the packed items



Сифон для унітазу

Sifon WC turcesc
Floor level WC pan trap

D (mm)	L (mm)	H (mm)	a	Код cod / code	
110	280	207	45°	15330111104	5
110	340	210	90°	15330011100	5



Сифон "firenze"

Sifon "Firenze"
Trap "firenze"

D (mm)	L (mm)	H (mm)	H ₁ (mm)	Код cod / code
110	550	180	280	15331100000



Гнутий сифон для ванни

Sifon cadă șerpuit plat
HDPE bath trap

D (mm)	D ₁ (mm)	H (mm)	L (mm)	Код cod / code
1 1/2	40/50	90	210	17014405050



Гнутий сифон для душі тип "плоский"

Sifon plat duș cu record PEHD
Low type shower trap hdpe fitting with screw grid

D ₁ (mm)	D ₂ (mm)	H (mm)	L (mm)	Код cod / code
50/40	80	120	210	17004905080

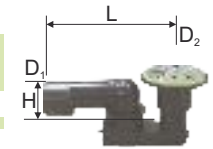

Гнутий сифон для ванни

Sifon cadă șerpuit orientabil
HDPE bath trap

D (mm)	D ₁ (mm)	H (mm)	L (mm)	Код cod / code
1 1/2	40/50	90	210	17014305000



Білий сифон тип "пляшка" з пп для умивальника

Sifon alb PP tip "butelie" lavoar
Bottle trap-white PP

D ₁ (mm)	D ₂ (mm)	H (mm)	L (mm)	Код cod / code
32	1 1/4	225	245	17022303240
40	1 1/2	225	245	17022504050

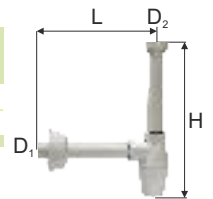

Білий сифон із пп для подвійної раковини зі штуцером для пральної машини

Sifon alb PP pentru spălător dublu cu record la mașina de spălat
Double sink trap with washing machine connection - white PP

D (mm)	D ₁ (mm)	H (mm)	L ₁ (mm)	L ₂ (mm)	Код cod / code
1 1/2	40	250	310	290	17021004050*

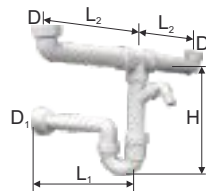

Гнучка гофрована трубка

Tub alb PP flexibil/gofrat
Trap hose pipe with seal and fitting

D ₁ (mm)	D ₂ (mm)	Код cod / code
32	1 1/4	17007703240
40	1 1/2	17007804050



* під замовлення / pe baza de comanda / upon firm request
-кількість упаковок / numar bucati ambalate / number of the packed items

Аксессуары

Accesorii / Accesories

Хомут з гвинтом з оцинкованої сталі з дюбелем

Bridă fixare cu diblu OL/ZN, garnitură antizgomot
Galvanized iron pipe clip with anchor for attachment to walls, sound proofed seal

D (mm)	Код cod / code	Кол-во
32	66700032000	200
40	66700040000	150
50	66700050000	125
63	66700063000	100
75	66700075000	60
90	66700090000	50
110	66700110000	50
125	66700125000	50
160	66700160000	30
200	66700200000	30

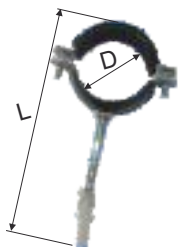

Хомут з гвинтом з оцинкованої сталі з дюбелем

Bridă fixare cu diblu OL/ZN
Galvanized iron pipe clip with anchor for attachment to walls

D (mm)	Код cod / code	Кол-во
32	66800026000	200
40	13950104000	50
50	13950305000	50
63	13950506300	50
75	13950707500	25
110	13951111000	25
125	13951312500	25
160	13951516000	10

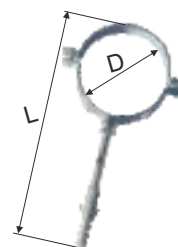

Дюбель і шуруп для регульованих хомутих M8 L100

Diblu și holtșurub pentru coliere reglabile M8 L100
Dowel and screw for M8 L100 adjustable clips

L (mm)	Код cod / code	Кол-во
100	13971000000*	1



Регульовані пропіленові хомути для кріплення труб EasyKIT

Coliere PP reglabile tuburi EasyKIT
Adjustable PP clips EasyKIT pipes

D (mm)	Код cod / code	Кол-во
32/40/50	13970032050	1
75/110	13970075110	1



Білий патрубок для унітаза з ущільненням - htsk

Racord alb WC cu garnitură - htsk
Htsk WC white ring seal coupling

D (mm)	L (mm)	Код cod / code	Кол-во
110	230	15360111023	20
110	400	15360311040	1



Гнучкий патрубок для унітаза

Racord flexibil WC
WC flexible coupling

D (mm)	L (mm)	Код cod / code	Кол-во
90-110	230-570	15360000110	1



Стрижень з різьбою

Bară filetată pentru puncte fixe
Threaded rod M10

D	L (mm)	Код cod / code	Кол-во
M10	1000	14080101000	1
M8	1000	14080081000	1

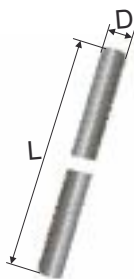

Зворотній клапан, пропіленовий D.50

Clapetă PP antiretur D.50
Non return PP valve D.50

D (mm)	Код cod / code	Кол-во
50	13980000050	1



Змазка для муфт

Lubrifiant pentru mufe
Lubricant

Кількість (g) Cantitate / weight	Код cod / code	Кол-во
150	19000010000	1
250	19000030000	1



* під замовлення / pe baza de comanda / upon firm request
-кількість упаковок / număr bucati ambalate / number of the packed items



Стандартні схеми для внутрішньої каналізації

Scheme tip pentru canalizare interioară / Scheme for interior sewage

Біде / Videu / Bidet

1. Відвід для сантехніки /
Curbă tehnică / Bend
2. Коліно 87° 30'
Cot la 87° 30' / Bend at 87° 30'
3. Труба /
Tub / Pipe
4. Розгалуження 45° /
Ramificație la 45° / Branch at 45°
5. Сифон /
Sifon / Trap

/ Cadă / Bath tube

6. Колона /
Coloană cadă / Bath tube waste pipe /
7. Сифон для ванни /
Sifon cadă / Bath trap

Умивальник / Spălător / Sink

8. Відвід для сантехніки /
Curbă tehnică / Bend
9. Труба /
Tub / Pipe
10. Коліно 87° 30'
Cot la 87° 30' / Bend at 87° 30'
11. Труба /
Tub / Pipe
12. Коліно 45°
Cot la 45° / Bend at 45°
13. Розгалуження 45° /
Ramificație la 45° / Branch at 45°
14. Спускний штуцер /
Ventil de scurgere / Sink drain

Mașină de spălat /

Washing machine

15. Сифон для пральної машини /
Sifon mașină de spălat /
Washing machine trap
16. Труба /
Tub / Pipe
17. Коліно 87° 30'
Cot la 87° 30' / Bend at 87° 30'
18. Труба /
Tub / Pipe
19. Коліно 45°
Cot la 45° / Bend at 45°
20. Сифон /
Receptor pardoseală / Straight terras drain

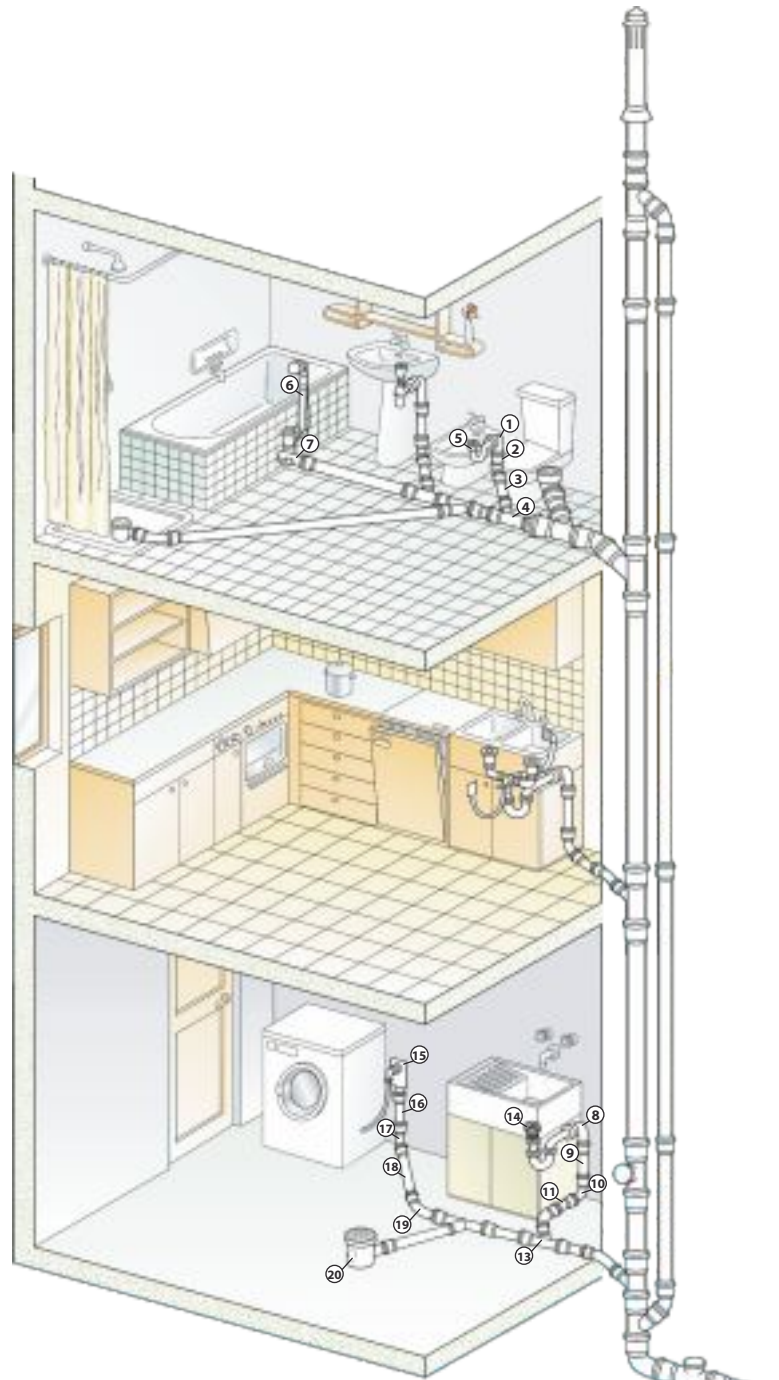

* під замовлення / pe baza de comanda / upon firm request
-кількість упаковок / numar bucati ambalate / number of the packed items

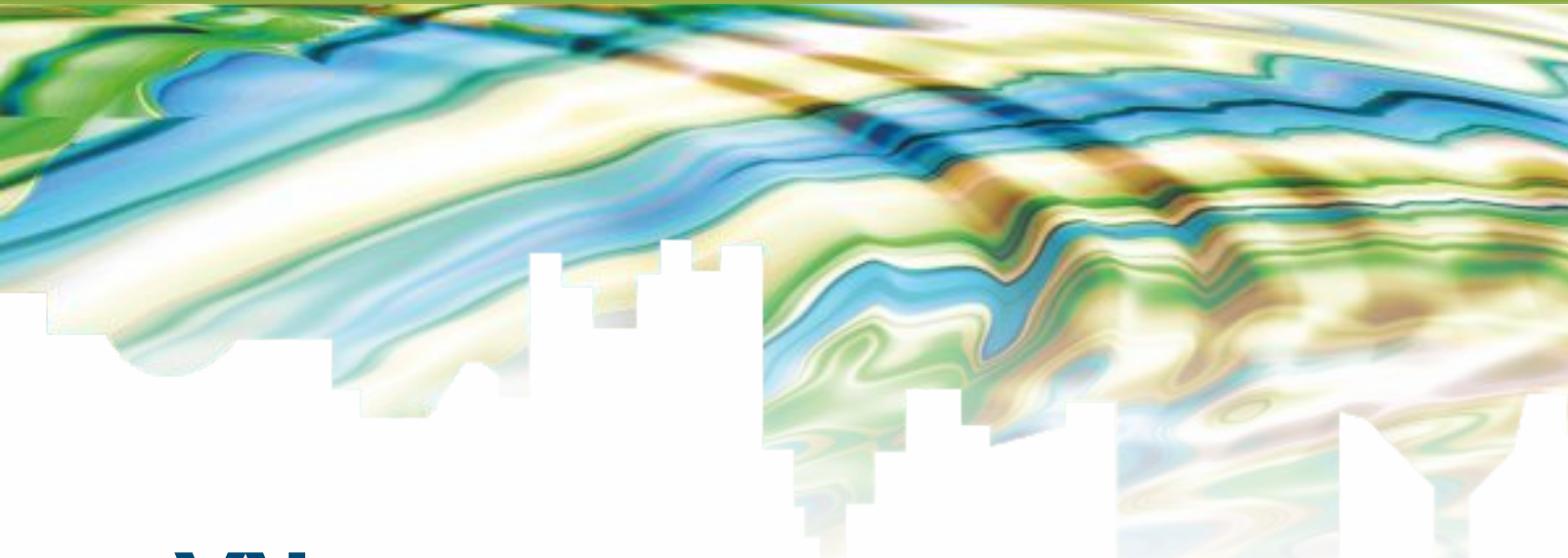

VALROM
UKRAINE

ТОВ «Валром Україна»

вул. Вінницька, 49, смт. Сутиски
Тиврівський район, Вінницька обл.
23320 УКРАЇНА

Тел: +38 04355 2 83 69
Факс: +38 04355 3 37 68

Київський регіональний склад:
м. Обухів, Київська область,
вул. Промислова, 10
Тел: +38 04572 78058
факс: +38 04572 78788
E-mail: kiev@valrom.com.ua

Тел/факс: +38 04355 3 40 96
E-mail: office@valrom.com.ua
Web-site: www.valrom.com.ua